

HSA 100.1

**STIHL**



2 - 21	Gebrauchsanleitung
21 - 38	Instruction Manual
38 - 57	Manual de instrucciones
57 - 74	Skötselansvisning
74 - 93	Käyttöohje
93 - 110	Bedjeningsvejledning
110 - 127	Bruksanvisning
127 - 146	Návod k použití
146 - 165	Használati utasítás
166 - 185	Instruções de serviço
185 - 206	Инструкция по эксплуатации
206 - 226	Instrukcja użytkowania
226 - 249	Ръководство за употреба
249 - 268	Instrucțiuni de utilizare



pieczeństwo niezamierzonego uruchomienia i zranienia przez nóż.

- h) **Podczas transportu lub przechowywania nożyc należy zawsze zakładać osłonę na noże.** Prawidłowe używanie nożyc zmniejsza niebezpieczeństwo spowodowania obrażeń przez nóż.

## Съдържание

1	Предговор.....	226
2	Информация относно настоящото Ръководството за употреба.....	227
3	Преглед на съдържанието.....	228
4	Указания за безопасност.....	229
5	Подготвяне на ножицата за жив плет за работа.....	234
6	Зареждане на акумулатора и светодиодите.....	235
7	Активиране и деактивиране на безжичен интерфейс Bluetooth®.....	236
8	Поставяне и изваждане на акумулатора.....	236
9	Включване и изключване на ножицата за жив плет.....	236
10	Проверка на ножицата за жив плет и на акумулаторната батерия.....	237
11	Работа с ножицата за жив плет.....	238
12	След работа.....	238
13	Транспортиране.....	239
14	Съхранение.....	239
15	Почистване.....	240
16	Поддръжка /обслужване.....	240
17	Ремонт.....	241
18	Отстраняване на неизправности.....	241
19	Технически данни.....	243
20	Резервни части и принадлежности.....	244
21	Отстраняване /изхвърляне.....	244
22	Декларация на ЕС (EU) за съответствие.....	245
23	Декларация за съответствие UKCA.....	245
24	Общи указания за безопасност за електрически инструменти.....	246

## 1 Предговор

Уважаеми клиенти,

Радваме се, че сте избрали изделие на фирма STIHL. Ние разработваме и произвеждаме продукти с най-високо качество в съответствие с изискванията на нашите клиенти. Така се създават продукти, които се отличават с висока надеждност дори при изключително високо натоварване.

STIHL също така държи на най-високото ниво в обслужването. Сътрудниците в специализираните ни търговски обекти са готови да ви дадат компетентна консултация и съвети, както и да поемат комплексно техническо обслужване на закупените от Вас апарати.

STIHL е категоричен привърженик на устойчивото и отговорно отношение към природата. Настоящото ръководство за употреба следва да Ви подпомогне в продължителното, сигурно и екологично използване на Вашия продукт на STIHL.

Благодарим Ви за доверието и Ви пожелаваме удоволствие от употребата на изделието от фирма STIHL.



Dr. Nikolas Stihl

**ВАЖНО! ПРОЧЕТЕТЕ ПРЕДИ УПОТРЕБА – И СЪХРАНЯВАЙТЕ.**

## 2 Информация относно настоящото Ръководството за употреба

### 2.1 Действащи документи

Валидни са местните предписания за безопасност.

- ▶ Допълнително към настоящото ръководство за употреба да се прочетат, разберат и съхраняват следните документи:
  - Ръководство за употреба на акумулаторната батерия STIHL AR
  - Ръководство за употреба „Чанта с колан AP със захранващ кабел“
  - Указания за безопасност на акумулаторната батерия STIHL AP
  - Ръководство за употреба на зарядните устройства STIHL AL 101, 301, 301-4, 500
  - Информация за безопасност за акумулаторните батерии и изделията с вградена акумулаторна батерия на STIHL: [www.stihl.com/safety-data-sheets](http://www.stihl.com/safety-data-sheets)

Допълнителна информация за STIHL connected, съвместими продукти и ЧЗВ можете да намерите на [www.connect.stihl.com](http://www.connect.stihl.com) или в специализиран търговски обект на STIHL.

Знакът дума и символите (логата) Bluetooth® са регистрирани търговски марки, собственост на Bluetooth SIG, Inc. Всяко използване на този знак/символ от STIHL става с лиценз.

Акумулаторните батерии с  са оборудвани с безжичен интерфейс Bluetooth®. Местни ограничения за експлоатация (например в самолети или болници) трябва да бъдат съблюдавани.

## 2.2 Обозначение на предупредителни указания, които се срещат в текста



### ПРЕДУПРЕЖДЕНИЕ

- Това указание предупреждава за опасностите, които могат да доведат до тежки наранявания или до смърт.
  - ▶ Посочените мерки ще помогнат за предотвратяването на тежки наранявания или смърт.

### УКАЗАНИЕ

- Това указание предупреждава за опасности, които могат да доведат до материални щети.
  - ▶ Посочените мерки ще помогнат за предотвратяването на материални щети.

## 2.3 Символи в текста



Този символ насочва към глава от настоящото ръководство за употреба.

## 3 Преглед на съдържанието

### 3.1 Ножица за жив плет и акумулаторна батерия

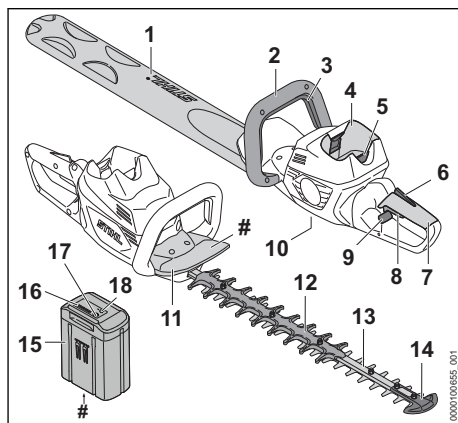

- 1 Предпазител за режещите ножове**  
Предпазителят за режещите ножове предпазва от контакт с режещите ножове.
- 2 С-образна ръкохватка**  
С-образната ръкохватка служи за държане, управление и носене на ножицата за жив плет.
- 3 С-образна превключвателна скоба**  
С-образната превключвателна скоба включва и изключва ножицата за живия плет заедно с лоста за ръчно включване/изключване.
- 4 Приемно гнездо за акумулаторната батерия**  
В това гнездо се поставя акумулаторната батерия.
- 5 Блокиращ лост**  
Посредством блокиращия лост акумулаторната батерия се задържа в предвиденото за нея приемно гнездо.
- 6 Блокировка на лоста за ръчно включване/изключване**  
С блокировката на лоста за ръчно включване/изключване се деблокира лостът за ръчно включване/изключване.
- 7 Дръжка за управление**  
Дръжката за управление служи за управление, носене и водене на ножицата за жив плет.

**8 Лост за ръчно включване/изключване**

Лостът за ръчно включване/изключване включва и изключва ножицата за жив плет заедно с С-образната превключвателна скоба.

**9 Фиксиращ шибър**

Фиксиращият шибър деблокира въртящата се дръжка за управление.

**10 Винтова пробка**

Винтовата пробка затваря отвора за универсална смазка STIHL.

**11 Предпазител за ръката**

Предпазителят за ръката предпазва ръката на ползвателя, намираща се на С-образната ръкохватка, от контакт с режещите ножове.

**12 Предпазител за защита срещу порязване**

Предпазителят за защита срещу порязване предпазва бедрата от контакт със задната част на режещите ножове.

**13 Режещи ножове**

Режещите ножове служат за нарязване на материала, предназначен за рязане.

**14 Предпазител на направляващия елемент**

Предпазителят на направляващия елемент предпазва върха на режещите ножове от контакт с предмети.

**15 Акумулаторна батерия**

Акумулаторната батерия захранва ножицата за жив плет с енергия.

**16 Светодиоди**

Светодиодите показват състоянието на зареждане на акумулаторната батерия и евентуални неизправности.

**17 Бутон**

С този бутон се активират светодиодите на акумулаторната батерия. Той активира и деактивира безжичния интерфейс Bluetooth® (ако е наличен).

**18 Светодиод „BLUETOOTH“® (само за акумулаторни батерии с )**

Светодиодът показва активирането и деактивирането на безжичния интерфейс Bluetooth®.

**# Табелка с техническите данни с машинния номер****3.2 Символи**

Символите могат да се намират върху ножицата за жив плет и акумулаторната батерия и означават следното:

 Този символ обозначава отвора за универсална смазка STIHL.

 1 светодиод свети в червено в червено. Акумулаторната батерия е силно загреля или силно се е охладила.

 4 светодиода мигат в червено. В акумулаторната батерия има неизправност.

 **LWA** Гарантирано максимално ниво на звуковата мощност в съответствие с Директива 2000/14/ЕО в децибели / dB(A), за да се направят сравними звуковите емисии на изделията.

 Акумулаторната батерия има безжичен интерфейс Bluetooth® и може да се свърже с приложението STIHL connected.

 Посоченото в непосредствена близост до символа показва енергийното съдържание на акумулаторната батерия според спецификацията на производителя на клетката. Наличното за приложение енергийно съдържание е по-ниско.

 Не изхвърляйте изделието заедно с битовите отпадъци.

**4 Указания за безопасност****4.1 Предупредителни символи**

Предупредителните символи на ножицата за жив плет или на акумулаторната батерия означават следното:

 Да се спазват указанията за безопасност и мерките, свързани с тях.

 Да се прочете, разбере и съхранява настоящото Ръководство за употреба.

 Носете предпазни очила.

 Не докосвайте движещите се режещи ножове.

 Изваждайте акумулаторната батерия при прекъсване на работа, при транспортиране, съхраняване, по време на дейностите по поддръжката или ремонта на машината.

 Пазете акумулаторната батерия от горещина и огън.



Не потапяйте акумулаторните батерии в течности.

## 4.2 Употреба по предназначение

Ножицата за жив плет STIHL HSA 100.1 служи за подрязване на жив плет, храсти, храсталаци и гъсталак.

Ножицата за жив плет може да се използва в дъждовно време.

Ножицата за жив плет се захранва с енергия от акумулаторна батерия STIHL AP или STIHL AR.

Акумулаторната батерия с **C** в комбинация с приложението STIHL connected прави възможно персонализирането и предаването на информация към акумулаторната батерия на базата на Bluetooth® технологията.

### ▲ ПРЕДУПРЕЖДЕНИЕ

- Акумулаторните батерии, които не са допуснати от STIHL за тази ножицата за жив плет, могат да доведат до пожар или експлозия. Може да се стигне до тежки наранявания и смърт на хора и до материални щети.
  - ▶ Използвайте ножица за жив плет с акумулаторна батерия STIHL AP или STIHL AR.
- Ако ножицата за жив плет или акумулаторната батерия не се използват по предназначение, може да се стигне до тежко нараняване или дори до смърт на хора, както и до възникване на материални щети.
  - ▶ Ножицата за жив плет да се използва така, както е описано в това ръководство за употреба.
  - ▶ Използвайте акумулаторната батерия така, както е описано в това ръководство за употреба, ръководството за употреба на акумулаторната батерия STIHL AR, приложението STIHL connected и на [www.connect.stihl.com](http://www.connect.stihl.com).

## 4.3 Изисквания към ползвателя

### ▲ ПРЕДУПРЕЖДЕНИЕ

- Ползвателите, които не са инструктирани предварително, не са в състояние да разпознаят или оценят опасностите, свързани с работата на ножицата за жив плет и на акумулаторната батерия. Ползвателят или

други хора могат да получат тежки или смъртоносни наранявания.



- ▶ Ръководството за употреба да се прочете, разбере и съхранява.

- ▶ Ако ножицата за жив плет или акумулаторната батерия се дава на друг ползвател: да му се предаде и ръководството за употреба.
- ▶ Уверете се, че ползвателят удовлетворява следните изисквания:
  - Ползвателят е отпочинал.
  - Ползвателят трябва е физически, сетивно и умствено способен да обслужва ножицата за жив плет и акумулаторната батерия и може да работи с тях. В случай че ползвателят физически, сетивно или умствено е ограничен да го направи, той може да работи с нея само под надзора или ръководството на отговорно лице.
  - Ползвателят е в състояние да разпознае и прецени опасностите, свързани с ножицата за жив плет и акумулаторната батерия.
  - Ползвателят е пълнолетно лице или се обучава професионално в съответствие с националните разпоредби под надзора на друго лице.
  - Ползвателят трябва да е получил инструкции от специализиран търговски обект на фирма STIHL или от друго компетентно лице, преди да пристъпи към работа с ножицата за жив плет за първи път.
  - Ползвателят не се намира под въздействие на алкохол, медикаменти или наркотици.
- ▶ При съмнения се обърнете към специализиран търговски обект на STIHL.

## 4.4 Облекло и екипировка

### ▲ ПРЕДУПРЕЖДЕНИЕ

- По време на работа дългата коса може да се втегли в ножицата за жив плет. Ползвателят може да бъде сериозно ранен.
  - ▶ Приберете и осигурете дългата коса по такъв начин, че тя да се намира над раменете.
- По време на предмети могат да бъдат изхвърлени с висока скорост. Ползвателят може да бъде наранен.



- ▶ Носете плътно прилягащи предпазни очила. Подходящи предпазни очила са тези, които са минали проверка по стандарт EN 166 или по националните нормативи и със съответна маркировка се предлагат в търговската мрежа.
- ▶ Носете плътно прилягаща горна дреха с дълги ръкави и дълъг панталон.
- По време на работа може да се вдигне прах. Вдишаният прах може да увреди здравето и да предизвика алергични реакции.
  - ▶ Ако се вдига прах: носете противопрахова маска.
- Неподходящото облекло може да се оплете в дървения материал, храстите и в ножицата за жив плет. Ползватели без подходящо облекло могат да получат тежки наранявания.
  - ▶ Носете плътно прилягащо облекло.
  - ▶ Не носете шалове и бижута.
- По време на работа ползвателят може да влезе в контакт с движещите се режещи ножове. Ползвателят може да бъде сериозно ранен.
  - ▶ Носете работни обувки от устойчив материал.
  - ▶ Носете дълъг панталон от устойчив материал.
- По време на почистване или поддръжка ползвателят може да влезе в контакт с режещите ножове. Ползвателят може да бъде наранен.
  - ▶ Носете работни ръкавици от устойчив материал.
- Ако ползвателят носи неподходящи обувки, той може да се подхлъзне. Ползвателят може да бъде наранен.
  - ▶ Носете здрави затворени обувки с подметки с грайфери.

## 4.5 Работен участък и неговата околност

### 4.5.1 Ножица за жив плет

#### ▲ ПРЕДУПРЕЖДЕНИЕ

- Външни лица, деца и животни не могат да разпознават и оценяват опасностите, свързани с работата на ножицата за жив плет и опасностите от евентуално изхвърчащи предмети. Външни лица, деца и животни могат да получат тежки наранявания и да бъдат причинени материални щети.

- ▶ Външни лица, деца и животни да не се допускат в работната зона.
- ▶ Не оставяйте ножицата за жив плет без надзор.
- ▶ Уверете се, че децата не могат да си играят с ножицата за жив плет.
- Електрическите компоненти на ножицата за жив плет могат да създават искри. В леснозапалима или експлозивна среда искрите могат да предизвикат пожар или експлозия. Може да се стигне до тежки наранявания и смърт на хора и до материални щети.
  - ▶ Да не се работи в лесно възпламенима или експлозивна среда.

### 4.5.2 Акумулаторна батерия

#### ▲ ПРЕДУПРЕЖДЕНИЕ

- Външните лица, децата и животните не могат да разпознават и оценяват опасностите, свързани с акумулаторната батерия. Външните лица, децата и животните могат да получат тежки наранявания.
  - ▶ Дръжте далеч външни лица, деца и животни.
  - ▶ Не оставяйте акумулаторната батерия без надзор.
  - ▶ Уверете се, че деца не могат да играят с акумулаторната батерия.
- Акумулаторната батерия не е защитена срещу всички въздействия на околната среда. Ако акумулаторната батерия е изложена на неподходящи въздействия на околната среда, тя може да се запали, да експлодира или да се повреди непоправимо. В резултат от това може да се стигне до тежки наранявания на хора и възникване на материални щети.



- ▶ Пазете акумулаторната батерия от горещина и огън.
- ▶ Не хвърляйте ножицата в огън.

- ▶ Не зареждайте, използвайте и съхранявайте акумулаторната батерия извън посочените температурни граници  19.4.



- ▶ Не потапяйте акумулаторните батерии в течности.

- ▶ Дръжте акумулаторната батерия далеч от малки метални части.
- ▶ Не излагайте акумулаторната батерия на високо налягане.
- ▶ Не излагайте акумулаторната батерия на микровълни.

- ▶ Защитете акумулаторната батерия от химикали и соли.

## 4.6 Състояние, съответстващо на изискванията за безопасност

### 4.6.1 Ножица за жив плет

Ножицата за жив плет се намира в състояние, съответстващо на изискванията за безопасност, когато са изпълнени следните условия:

- Ножицата за жив плет не е повредена.
- Ножицата за жив плет е чиста.
- Елементите на управлението функционират нормално и не са променени.
- Режещите ножове са правилно монтирани.
- Монтирани са оригинални принадлежности на STIHL за тази ножица за жив плет.
- Принадлежностите са монтирани правилно.

## ▲ ПРЕДУПРЕЖДЕНИЕ

- При състояние, неотговарящо на изискванията за техническа безопасност, е възможно конструктивни части вече да не функционират правилно, а предпазните устройства - да не действат. Може да се стигне до сериозни наранявания на хора или смърт.
  - ▶ Да се работи само с неповредена ножица за жив плет
  - ▶ Ако ножицата за жив плет е замърсена: почистете я.
  - ▶ Да не се правят никакви промени по ножицата за жив плет.
  - ▶ Ако елементите на управлението не функционират: да не се ползва ножицата за жив плет.
  - ▶ Монтирайте оригинални принадлежности на STIHL за тази ножица за жив плет.
  - ▶ Монтирайте принадлежностите така, както е описано в това ръководство за употреба или както е описано в ръководството за употреба на принадлежностите.
  - ▶ Да не се вкарват никакви предмети в отворите на ножицата за жив плет.
  - ▶ Сменете износените или повредени указателни табелки.
  - ▶ При съмнения се обърнете към специализиран търговски обект на STIHL.

### 4.6.2 Режещи ножове

Режещите ножове се намират в състояние, съответстващо на изискванията за безопасност, когато са изпълнени следните условия:

- Режещите ножове не са повредени.

- Режещите ножове не са деформирани.
- Режещите ножове са лесно подвижни.
- Режещите ножове са добре заточени.
- Режещите ножове са гладки, без мустаци.

## ▲ ПРЕДУПРЕЖДЕНИЕ

- Ако режещите ножове не се намират в съответното безопасно техническо състояние някои части от тях могат да се разхлабят и да се изхвърчат навън. Може да се стигне до сериозни наранявания на лица.
  - ▶ Да се работи само с неповреден/изправен режещ нож.
  - ▶ Режещите ножове трябва правилно да се заточват и да се почистват от мустаци.
  - ▶ При съмнения и въпроси обърнете се към сътрудник в специализиран търговски обект на фирма STIHL.

### 4.6.3 Акумулаторна батерия

Акумулаторната батерия се намира в състояние, съответстващо на изискванията за безопасност, когато са изпълнени следните условия:

- Акумулаторната батерия не е повредена.
- Акумулаторната батерия е чиста и суха.
- Акумулаторната батерия функционира и не е променена.

## ▲ ПРЕДУПРЕЖДЕНИЕ

- Акумулаторната батерия повече не може да функционира безопасно, ако не е в състояние, съответстващо на изискванията за безопасност. Може да се стигне до сериозни наранявания на хората.
  - ▶ Работете с неповредена и функционираща акумулаторна батерия.
  - ▶ Не зареждайте повредена или дефектна акумулаторна батерия.
  - ▶ Ако акумулаторната батерия е замърсена: почистете я.
  - ▶ Ако акумулаторна батерия е мокра: оставете я да изсъхне, ☑ 19.5.
  - ▶ Не променяйте акумулаторната батерия.
  - ▶ Не вкарвайте предмети в отворите на акумулаторната батерия.
  - ▶ Не присъединявайте или свързвайте какъсо електрическите контакти на акумулаторната батерия с метални предмети.
  - ▶ Не отваряйте акумулаторната батерия.
  - ▶ Сменете износените или повредени указателни табелки.
- От повредена акумулаторна батерия може да изтича течност. Ако течността влезе в

контакт с кожата или очите, кожата или очите могат да бъдат раздразнени.

- ▶ Избягвайте контакт с течността.
- ▶ При контакт с кожата: засегнатите участъци на кожата да се измият обилно с вода и сапун.
- ▶ При контакт с очите: очите да се изплакват обилно с вода в продължение на най-малко 15 минути и да се потърси лекар.
- Повредената или дефектна акумулаторна батерия може да мирише необичайно, да пуши гори. Може да се стигне до тежки наранявания и смърт на хора и до материални щети.
  - ▶ Ако акумулаторната батерия мирише необичайно, пуши или гори: тя да не бива да се използва и трябва да се държи далеч от горивни материали.
  - ▶ Ако акумулаторната батерия гори: опитайте се да загазите акумулаторната батерия с пожарогасител или вода.

## 4.7 Работа

### ▲ ПРЕДУПРЕЖДЕНИЕ

- В някои ситуации ползвателят не може да работи концентрирано. Тогава ползвателят може да се спъне, падне и тежко да се нарани.
  - ▶ Работете спокойно и съсредоточено.
  - ▶ Ако условията на видимост или осветление са лоши: да не се работи с ножицата за жив плет.
  - ▶ Ножицата за жив плет да се обслужва самостоятелно.
  - ▶ Внимавайте за препятствия.
  - ▶ Работете от земята и пазете равновесие. Ако се налага да се работи на високо: използвайте повдигателна работна платформа или устойчиви скелета.
  - ▶ При признаци на умора: направете пауза.
- Ако ползвателят работи над нивото на раменете си, той може да се измори по-бързо. Ползвателят може да бъде сериозно наранен.
  - ▶ Работете само за кратки интервали от време над нивото на раменете си.
  - ▶ Правете почивки в процеса на работа.
- Ако движещият се режещ нож се удари в твърд предмет, той може бързо да спре. В резултат от възникналите реактивни сили ползвателят може да изгуби контрол върху ножицата за жив плет и да получи тежка травма.

- ▶ Дръжте ножицата за жив плет здраво с две ръце.
- ▶ Преди започване на работа претърсете живия плет за наличие на твърди предмети и ги отстранете.
- Ползвателят може да се пореже от движещите се режещи ножове. Ползвателят може да бъде сериозно наранен.
  - ▶ Не се докосвайте движещите се режещи ножове.
  - ▶ Ако режещите ножове са блокирани от някакъв предмет: изключете ножицата за жив плет и извадете акумулаторната батерия. Едва тогава отстранете предмета.



- Ако по време на работа ножицата за жив плет се промени или започне да се държи необичайно, това означава, че състоянието ѝ може да не съответства на изискванията за техническа безопасност. Това може да доведе до тежко нараняване на хора и до материални щети.
  - ▶ В този случай работата трябва да се прекрати, акумулаторната батерия да се извади и да се потърси специализиран търговски обект на STIHL.
- По време на работа ножицата за жив плет може да предизвика вибрации.
  - ▶ Носете ръкавици.
  - ▶ Правете почивки в процеса на работа.
  - ▶ При поява на признаци за нарушено кръвооросяване: посетете лекар.
- При отпускане на лоста за включване/изключване режещите ножове продължават да се движат още около 1 секунда. Хората могат да се порежат от движещите се режещи ножове. Може да се стигне до сериозни наранявания на хората.
  - ▶ Дръжте ножицата за жив плет за дръжката за управление и С-образната ръкохватка и изчакайте, докато режещите ножове престанат да се движат.

### ▲ ОПАСНОСТ

- Ако се работи в участък с токопроводящи кабели под напрежение, режещите ножове могат да влязат в контакт с токопроводящите кабели под напрежение и да ги повредят. Ползвателят може да получи тежки, дори смъртоносни наранявания.
  - ▶ Да не се работи в участъци с токопроводящи кабели под напрежение.



## 4.8 Транспортиране

### 4.8.1 Ножица за жив плет

#### ▲ ПРЕДУПРЕЖДЕНИЕ

- При транспортиране ножицата за жив плет може да се преобърне или да се измести. Това може да причини тежки наранявания на хора и материални щети.



- ▶ Извадете акумулаторната батерия.

- ▶ Изтласкайте предпазителя за режещия нож върху режещите ножове така, че да ги покрие изцяло.
- ▶ Закрепете с обтягащи ленти, ремъци или мрежа ножицата за жив плет така, че да не може да се преобърне или да се измести.

### 4.8.2 Акумулаторна батерия

#### ▲ ПРЕДУПРЕЖДЕНИЕ

- Акумулаторната батерия не е защитена срещу всички въздействия на околната среда. Ако акумулаторната батерия се подложи на неподходящи въздействия на околната среда, тя може да се повреди и могат да възникнат материални щети.
  - ▶ Не бива да се транспортира повредена акумулаторна батерия.
- При транспортирането акумулаторната батерия може да се преобърне или да се измести. Това може да причини тежки наранявания на хора и материални щети.
  - ▶ Акумулаторната батерия трябва да се опакова така в опаковката, че да не може да се мести.
  - ▶ Подсигурете опаковката така, че да не може да се движи.

## 4.9 Съхранение

### 4.9.1 Ножица за жив плет

#### ▲ ПРЕДУПРЕЖДЕНИЕ

- Децата не могат да разпознаят и оценят опасностите, свързани с ножицата за жив плет. Децата могат да бъдат сериозно наранени.



- ▶ Извадете акумулаторната батерия.

- ▶ Изтласкайте предпазителя за режещия нож върху режещите ножове така, че да ги покрие изцяло.
- ▶ Съхранявайте ножицата за жив плет извън обсега на деца.

- Електрическите контакти на ножицата за жив плет и металните ѝ конструктивни части могат да кородират от влагата. Ножицата за жив плет може да се повреди.



- ▶ Извадете акумулаторната батерия.

- ▶ Съхранявайте ножицата за жив плет в чисто и сухо състояние.

### 4.9.2 Акумулаторна батерия

#### ▲ ПРЕДУПРЕЖДЕНИЕ

- Децата не могат да разпознават и оценяват опасностите, свързани с акумулаторната батерия. Децата могат да бъдат сериозно наранени.
  - ▶ Съхранявайте акумулаторната батерия извън обсега на деца.
- Акумулаторната батерия не е защитена срещу всички въздействия на околната среда. Ако акумулаторната батерия е изложена на неподходящи въздействия на околната среда, тя може да се повреди неправилно.
  - ▶ Съхранявайте акумулаторната батерия в чисто и сухо състояние.
  - ▶ Съхранявайте акумулаторната батерия в затворено помещение.
  - ▶ Съхранявайте акумулаторната батерия отделно от ножицата за жив плет.
  - ▶ Ако акумулаторната батерия се съхранява в зарядното устройство: извадете щепсела и съхранявайте акумулаторната батерия със състояние на зареждане между 40 % и 60 % (2 светодиода в зелено светодиода).
  - ▶ Не съхранявайте акумулаторната батерия извън посочените температурни граници, ☞ 19.4.

### 4.10 Почистване, поддръжка и ремонт

#### ▲ ПРЕДУПРЕЖДЕНИЕ

- Ако по време на почистване, поддръжка и ремонт на ножицата за жив плет акумулаторната батерия е монтирана, то ножицата за жив плет може да се включи по невнимание. В резултат от това може да се стигне

до тежки наранявания на хора и възникване на материални щети.



- ▶ Извадете акумулаторната батерия.

- Агресивните почистващи препарати, почистването с водна струя или острите предмети могат да повредят ножицата за жив плет, режещите ножове или акумулаторната батерия. Ако ножицата за жив плет, режещите ножове или акумулаторната батерия не са почистени правилно, частите им няма да функционират нормално, а предпазните им устройства ще престанат да действат. Може да се стигне до сериозни наранявания на хората.
  - ▶ Почиствайте ножицата за жив плет, режещите ножове и акумулаторната батерия така, както е описано в настоящото ръководство за употреба.
- Ако поддръжката или ремонтът на ножицата за жив плет, режещите ножове или акумулаторната батерия не са извършени правилно, частите им няма да функционират нормално, а предпазните им устройства ще престанат да действат. Може да се стигне до сериозни наранявания на хора или смърт.
  - ▶ Не бива самостоятелно да извършвате поддръжка и ремонт на ножицата за жив плет и акумулаторната батерия.
  - ▶ Ако се налага да се извърши поддръжка и ремонт на ножицата за жив плет или акумулаторната батерия: обърнете се към специализиран търговски обект на STIHL.
  - ▶ Режещите ножове да се обслужват така, както е описано в това ръководство за употреба.
- По време на почистване или поддръжка на режещите ножове ползвателят може да се пореже на острите режещи зъбци. Ползвателят може да бъде наранен.
  - ▶ Носете работни ръкавици от устойчив материал.

## 5 Подготовка на ножицата за жив плет за работа

### 5.1 Подготовка на ножицата за жив плет за работа

Преди започване на работа е необходимо да се извършат следните стъпки:

- ▶ Уверете се, че следните части се намират в състояние, отговарящо на изискванията за техническата безопасност:
  - ножица за жив плет, 4.6.1.
  - режещи ножове, 4.6.2.
  - акумулаторна батерия, 4.6.3.
- ▶ Проверете акумулаторната батерия, 10.2.
- ▶ Зареждайте акумулаторната батерия докрай, както е описано в ръководството за употреба на зарядни устройства STIHL AL 101, 301, 301-4, 500.
- ▶ Почистете ножицата за жив плет, 15.
- ▶ Проверете елементите на управлението, 10.1.
- ▶ Ако тези стъпки не могат да се извършат: не използвайте повече ножицата за жив плет и се обърнете към специализиран търговски обект на STIHL.

## 5.2 Свързване на акумулаторната батерия с безжичен интерфейс Bluetooth® с приложението STIHL connected

- ▶ Активирайте безжичния интерфейс Bluetooth® на мобилния терминал.
- ▶ Активирайте безжичния интерфейс Bluetooth® на акумулаторната батерия, 7.1.
- ▶ Изтеглете приложението на STIHL connected от магазина с приложения на мобилния терминал и създайте акаунт.
- ▶ Отворете приложението на STIHL connected и се регистрирайте.
- ▶ Добавете акумулаторна батерия в приложението на STIHL connected и следвайте инструкциите на екрана.

Възможности за контакт и допълнителна информация можете да намерите на <https://support.stihl.com> или в приложението STIHL connected.

Приложението STIHL connected е на разположение в зависимост от пазара.

## 6 Зареждане на акумулатора и светодиодите

### 6.1 Зареждане на акумулаторната батерия

Времето на зареждане зависи от различни външни фактори, като например от температурата на акумулаторната батерия или от

температурата на околната среда. За постигане на оптимална производителност спазвайте препоръчителните температурни диапазони,  19.5. Фактическото време на зареждане може да се различава от посоченото време. Времето за зареждане е посочено в линка [www.stihl.com/charging-times](http://www.stihl.com/charging-times).

- ▶ Зареждайте акумулаторната батерия така, както е описано в ръководството за употреба на зарядното устройство STIHL AL 101, 301, 301-4, 500.

## 6.2 Показване на нивото на зареждане

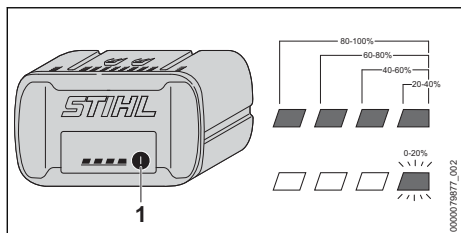

- ▶ Натиснете бутона (1). Светодиодите светят в продължение прилб. на 5 секунди в зелено и показват състоянието на зареждането.
- ▶ Ако десният светодиод мига в зелено: заредете акумулаторната батерия.

## 6.3 Светодиоди на акумулаторната батерия

Светодиодите могат да показват състоянието на зареждане или наличието на неизправности в акумулаторната батерия. Светодиодите могат да светят или да мигат в зелено или в червено.

Когато светодиодите светят или мигат в зелено, те показват състоянието на зареждане.

- ▶ Когато светодиодите светят или мигат в червено: отстранете неизправностите,  18. В ножицата за жив плет или в акумулаторната батерия има повреда.

## 7 Активиране и деактивиране на безжичен интерфейс Bluetooth®

### 7.1 Активиране на безжичния интерфейс Bluetooth®

- ▶ Ако акумулаторната батерия има безжичен интерфейс Bluetooth®: натиснете бутона и го задръжте натиснат дотогава, докато светодиодът „BLUETOOTH“ до символа  свети в синьо за ок. 3.

Безжичният интерфейс Bluetooth® на акумулаторната батерия е активиран.

### 7.2 Деактивиране на безжичния интерфейс Bluetooth®

- ▶ Ако акумулаторната батерия има безжичен интерфейс Bluetooth®: натиснете бутона и го задръжте натиснат дотогава, докато светодиодът „BLUETOOTH“ до символа  мигне в синьо шест пъти.

Безжичният интерфейс Bluetooth® на акумулаторната батерия е деактивиран.

## 8 Поставяне и изваждане на акумулатора

### 8.1 Поставяне на акумулаторната батерия

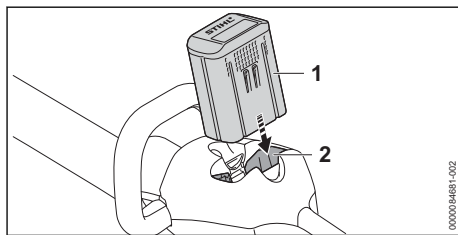

- ▶ Натиснете акумулаторната батерия (1) до упор в приемното ѝ гнездо (2). Акумулаторната батерия (1) се фиксира с щракване и е блокирана.

### 8.2 Изваждане на акумулаторната батерия

- ▶ Поставете ножицата за жив плет на равна повърхност.

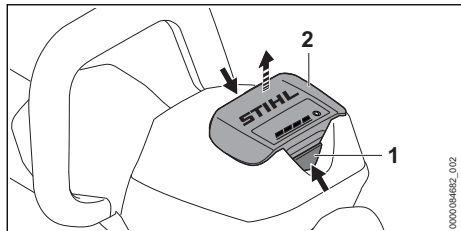

- ▶ Натиснете двата блокиращи лоста (1). Сега акумулаторната батерия (2) е деблокирана и може да се извади.

## 9 Включване и изключване на ножицата за жив плет

### 9.1 Включване на ножицата за жив плет



- Независимо в каква последователност са били натиснати С-образната превключвателна скоба и лостът за ръчно включване/изключване, ножицата за жив плет започва да ускорява, а режещите ножове се задвижват. Ако най-напред се натисне лостът за ръчно включване/изключване и след това С-образната превключвателна скоба, ползвателят може да загуби контрол върху ножицата за жив плет. Ползвателят може да бъде сериозно ранен.
  - ▶ Най-напред натиснете С-образната превключвателна скоба и след това лоста за ръчно включване/изключване.

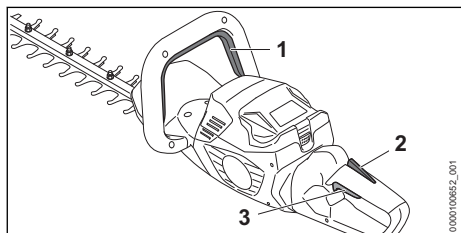

- ▶ Натиснете С-образната превключвателна скоба (1) и я задръжте натисната.
- ▶ Натиснете с ръка блокировката на лоста за ръчно включване/изключване (2) и я дръжте натисната.
- ▶ Натиснете лоста за ръчно включване/изключване (3) с показалеца и го дръжте натиснат. Ножицата за жив плет се ускорява, а режещите ножове се задвижват.

### 9.2 Изключване на ножицата за жив плет

- ▶ Отпуснете С-образната превключвателна скоба, лоста за ръчно включване/изключване и блокировката за лоста за ръчно включване/изключване.
- ▶ Изчакайте, докато режещите ножове спрат да се движат след ок. 1 секунда.
- ▶ Ако след около 1 секунда режещите ножове продължават да се движат: извадете акумулаторната батерия и се обърнете към специализиран търговски обект на STIHL. Ножицата за жив плет е дефектна.

## 10 Проверка на ножицата за жив плет и на акумулаторната батерия

### 10.1 Проверка на елементите на управлението

#### Блокировка на лоста за ръчно включване/изключване и лост за ръчно включване/изключване

- ▶ Извадете акумулаторната батерия.
- ▶ Опитайте се да натиснете лоста за ръчно включване/изключване без да натискате блокировката на лоста за ръчно включване/изключване.
- ▶ Ако лостът за ръчно включване/изключване се поддава на натиск: не използвайте ножицата за жив плет и се обърнете към специализиран търговски обект на STIHL. Блокировката на лоста за ръчно включване/изключване е дефектна.
- ▶ Натиснете блокировката на лоста за ръчно включване/изключване и я задръжте натисната.
- ▶ Натиснете лоста за ръчно включване/изключване.
- ▶ Пуснете лоста за ръчно включване/изключване и блокировката на лоста за ръчно включване/изключване.
- ▶ Ако лостът за ръчно включване/изключване или блокировката на лоста за ръчно включване/изключване са трудноподвижни или не се връщат в изходната си позиция: не използвайте повече ножицата за жив плет и се обърнете към специализиран търговски обект на STIHL. Лостът за ръчно включване/изключване или блокировката на лоста за ръчно включване/изключване са дефектни.

**C-образна превключвателна скоба**

- ▶ Извадете акумулаторната батерия.
- ▶ Натиснете C-образната превключвателна скоба и я пуснете.
- ▶ Ако C-образната превключвателна скоба е трудноподвижна или не се връща в изходната си позиция: не използвайте ножицата за жив плет и се обърнете към специализиран търговски обект на STIHL. C-образната превключвателна скоба е дефектна.

**Включване на ножицата за жив плет**

- ▶ Поставете акумулаторната батерия.
- ▶ Натиснете C-образната превключвателна скоба и я пуснете.
- ▶ Ако режещите ножове са се движили или се движат: не използвайте ножицата за жив плет и се обърнете към специализиран търговски обект на STIHL. Лостът за ръчно включване/изключване е дефектен.
- ▶ Натиснете блокировката на лоста за ръчно включване/изключване и я задръжте натисната.
- ▶ Натиснете лоста за ръчно включване/изключване и го задръжте натиснат.
- ▶ Ако режещите ножове се движат: не използвайте ножицата за жив плет и се обърнете към специализиран търговски обект на STIHL. C-образната превключвателна скоба е дефектна.
- ▶ Натиснете C-образната превключвателна скоба и я задръжте натисната. Режещите ножове се движат.
- ▶ Ако 3 светодиода мигат в червено: извадете акумулаторната батерия и се обърнете към специализиран търговски обект на STIHL. В ножицата за жив плет има неизправност.
- ▶ Пуснете C-образната превключвателна скоба. След около 1 секунда режещите ножове престават да се движат.
- ▶ Ако след ок. 1 секунда режещите ножове продължават да се движат: извадете акумулаторната батерия и се обърнете към специализиран търговски обект на STIHL. Ножицата за жив плет е дефектна.

**10.2 Проверете акумулаторната батерия**

- ▶ Натиснете бутон на акумулаторната батерия.

Светодиодите светят или мигат.

- ▶ Ако светодиодите не светят или не мигат: акумулаторната батерия да не се използва и да се потърси помощта на сътрудник в специализиран търговски обект на STIHL. В акумулаторната батерия има неизправност.

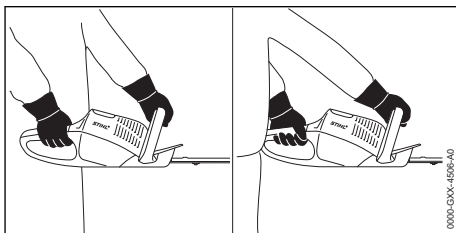
**11 Работа с ножицата за жив плет****11.1 Носене и управление на ножицата за жив плет**

- ▶ Дръжте ножицата за жив плет с едната си ръка за дръжката за управление така, че палецът Ви да обхваща дръжката за управление.
- ▶ С другата си ръка дръжте ножицата за жив плет за C-образната ръкохватка така, че палецът Ви да обхваща C-образната ръкохватка.

**11.2 Завъртане на дръжката за управление**

В зависимост от приложението, дръжката за управление може да бъде завъртана в 3 позиции.

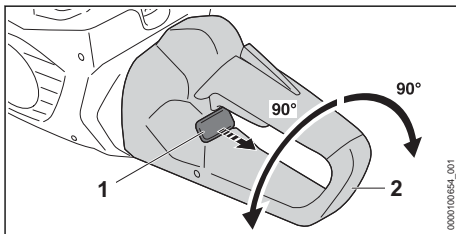

- ▶ Изтеглете и задръжте фиксиращия шибър (1).
- ▶ Завъртете дръжката за управление (2) по часовниковата стрелка или обратно на часовниковата стрелка.
- ▶ Отпуснете фиксиращия шибър (1).

- ▶ Въртете дръжката за управление (2) по часовниковата стрелка или обратно на часовниковата стрелка дотогава, докато дръжката за управление (2) се фиксира.

### 11.3 Рязане

- ▶ Дебелите клоци и по-тънките клонки се изрязват с помощта на специални ножици за кастрене на клоци или с моторен трион.

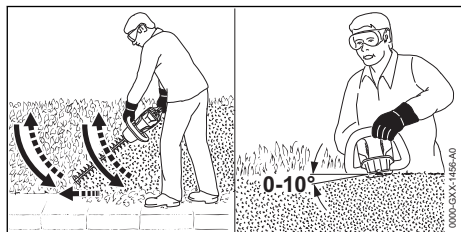

- ▶ От едната страна на живия плет водете ножицата за жив плет дъгообразно отдолу нагоре и така режете живия плет.
- ▶ Отпуснете надолу ножицата за жив плет без да режете живия плет.
- ▶ Бавно и контролирано се придвижвайте напред.
- ▶ Отново водете ножицата за жив плет дъгообразно отдолу нагоре и режете живия плет.
- ▶ Другата страна на живия плет се реже по същия начин.
- ▶ Поставете режещите ножове върху горната страна на живия плет под ъгъл между 0° и 10°.
- ▶ Придвижвайте ножицата за жив плет хоризонтално и сърповидно напред-назад и така режете живия плет.
- ▶ Ако производителността на рязане намалее: заточете режещите ножове.

За постигане на оптимална производителност спазвайте препоръчителните температурни диапазони, 19.5.

## 12 След работа

### 12.1 След работа

- ▶ Изключете ножицата за жив плет и извадете акумулаторната батерия.
- ▶ Ако ножицата за жив плет е мокра: изсушете я.
- ▶ Ако акумулаторна батерия е мокра: оставете я да изсъхне, 19.5.
- ▶ Почистете ножицата за жив плет.
- ▶ Почистете режещите ножове.

- ▶ Изтласкайте предпазителя за режещия нож върху режещите ножове така, че да ги покрие изцяло.
- ▶ Почистете акумулаторната батерия.

## 13 Транспортиране

### 13.1 Транспортиране на ножицата за жив плет

- ▶ Изключете ножицата за жив плет и извадете акумулаторната батерия.
- ▶ Изтласкайте предпазителя за режещия нож върху режещите ножове така, че да ги покрие изцяло.

#### Носене на ножицата за жив плет

- ▶ Носете ножицата за жив плет, като я държите с едната си ръка за С-образната ръкохватка така, че режещите ножове да сочат назад.

#### Транспортиране на ножицата за жив плет в превозно средство

- ▶ Осигурете ножицата за жив плет така, че да не може да се преобърне или премести.

### 13.2 Транспортиране на акумулаторната батерия

- ▶ Изключете ножицата за жив плет и извадете акумулаторната батерия.
- ▶ Убедете се, че акумулаторната батерия се намира в състояние, съответстващо на изискванията за техническа безопасност.
- ▶ Опаковайте акумулаторната батерия така, че да не може да се мести в опаковката.
- ▶ Подсигурете опаковката така, че да не може да се движи.

Акумулаторната батерия подлежи на изискванията за транспортиране на опасни товари. Акумулаторната батерия е класифицирана като UN 3480 (литиево-йонни батерии) и е изпитана в съответствие с Ръководството на ООН "Изпитвания и критерии, част III, подраздел 38.3".

Правилата за транспортиране са посочени на [www.stihl.com/safety-data-sheets](http://www.stihl.com/safety-data-sheets).

## 14 Съхранение

### 14.1 Съхраняване на ножицата за жив плет

- ▶ Изключете ножицата за жив плет и извадете акумулаторната батерия.
- ▶ Изтласкайте предпазителя за режещия нож върху режещите ножове така, че да ги покрие изцяло.

- ▶ Съхранявайте ножицата за жив плет така, че да са изпълнени следните условия:
  - Ножицата за жив плет не може да се преобърне или да се измести.
  - Ножицата за жив плет се намира извън обсега на деца.
  - Ножицата за жив плет е чиста и суха.

## 14.2 Съхраняване на акумулаторната батерия

STIHL препоръчва акумулаторната батерия да се съхранява в състояние на зареждане между 40 % и 60 % (2 светещи постоянно в зелено светодиода).

- ▶ Съхранявайте акумулаторната батерия така, че да бъдат изпълнени следните условия:
  - Акумулаторната батерия да се намира извън обсега на деца.
  - Акумулаторната батерия е чиста и суха.
  - Акумулаторната батерия да се намира в затворено помещение.
  - Акумулаторната батерия да се съхранява отделно от ножицата за жив плет.
  - Ако акумулаторната батерия се съхранява в зарядното устройство: извадете щепсела и съхранявайте акумулаторната батерия със състояние на зареждане между 40 % и 60 % (2 светещи в зелено светодиода).
  - Акумулаторната батерия не е съхранявана извън посочените температурни граници,  19.4.

### УКАЗАНИЕ

- Ако акумулаторната батерия не се съхранява така, както е описано в това ръководство за употреба, акумулаторната батерия може да се разрези дълбоко и по този начин да се повреди непоправимо.
  - ▶ Заредете изтощена батерия, преди да я съхранявате. STIHL препоръчва акумулаторната батерия да се съхранява в състояние на зареждане между 40 % и 60 % (2 светещи постоянно в зелено светодиода).
  - ▶ Съхранявайте акумулаторната батерия отделно от ножицата за жив плет.

## 15 Почистване

### 15.1 Почистване на ножицата за жив плет

- ▶ Изключете ножицата за жив плет и извадете акумулаторната батерия.
- ▶ Почистете ножицата за жив плет с влажна кърпа или с разтворител за смола на STIHL.
- ▶ Почистете вентилационните отвори с четка.
- ▶ Извадете чуждите тела от приемното гнездо на акумулаторната батерия и почистете вътрешността на гнездото с влажна кърпа.
- ▶ Почистете електрическите контакти в приемния отвор на акумулаторната батерия с мека четка.

### 15.2 Почистване на режещите ножове

- ▶ Изключете ножицата за жив плет и извадете акумулаторната батерия.
- ▶ Напръскайте режещите ножове от двете им страни с разтворител за смола на STIHL.
- ▶ Поставете акумулаторната батерия.
- ▶ Включете ножицата за жив плет за 5 секунди. Режещите ножове се движат. Разтворителят за смола STIHL се разпределя равномерно.

### 15.3 Почистване на акумулатора

- ▶ Почистете акумулатора (батерията) с влажна кърпа.

## 16 Поддръжка /обслужване

### 16.1 Интервали за техническо обслужване и поддръжка

Интервалите за техническо обслужване и поддръжка зависят от условията на околната среда и работните условия. STIHL препоръчва следните интервали за техническо обслужване и поддръжка:

#### На всеки 50 работни часа

- ▶ Смажете предавателния механизъм.

#### Ежегодно

- ▶ Ножицата за жив плет трябва да се провери от специализиран търговски обект на STIHL.

## 16.2 Смазване на предавателния механизъм

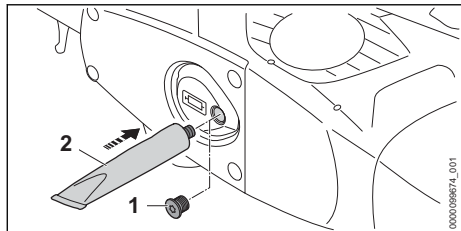

- ▶ Отвийте винтовата пробка (1).
- ▶ Ако по винтовата пробка (1) не се вижда смазка:
  - ▶ Завийте тубата "Трансмисионна смазка STIHL" (2).
  - ▶ Вкарайте 5 g трансмисионна смазка STIHL в корпуса на предавателния механизъм.
  - ▶ Развийте тубата "Трансмисионна смазка STIHL" (2).
  - ▶ Завийте винтовата пробка (1) и затегнете здраво.
  - ▶ Включете ножицата за жив плет за 1 минута. Трансмисионната смазка STIHL се разпределя равномерно.

## 16.3 Заточване на режещите ножове

STIHL препоръчва режещите ножове да се дават за заточване в специализиран търговски обект на фирма STIHL.



### ПРЕДУПРЕЖДЕНИЕ

- Режещите ръбове на режещите ножове са остри. Ползвателят може да се пореже.
  - ▶ Носете работни ръкавици от устойчив материал.
- ▶ Изключете ножицата за жив плет и извадете акумулаторната батерия.

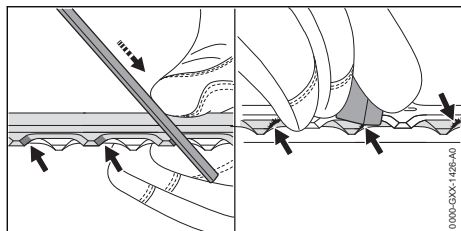

- ▶ Всяко острие на горния режещ нож да се заточи с плоска пила на STIHL като се правят движенията напред. При това да се спазва ъгълът на заточване,  19.2.
- ▶ Обърнете ножицата за жив плет.
- ▶ Заточете останалите остриета.
- ▶ Почистете от мустаците отдолу всяко острие.
- ▶ Обърнете ножицата за жив плет.
- ▶ Почистете от мустаците останалите остриета.
- ▶ С влажна кърпа избършете праха, образувал се при изпилването.
- ▶ Напръскайте режещите ножове от двете им страни с разтворител за смола на STIHL.
- ▶ Включете ножицата за жив плет за 5 секунди. Режещите ножове се движат. Разтворителят за смола STIHL се разпределя равномерно.
- ▶ При съмнения се обърнете към специализиран търговски обект на STIHL.

## 17 Ремонт

### 17.1 Ремонт на ножицата за жив плет и акумулаторната батерия

Ползвателят не може сам да извършва ремонт на ножицата за жив плет, на режещите ножове или на акумулаторната батерия.



- ▶ Ако ножицата за жив плет или режещите ножове са повредени: не използвайте повече ножицата за жив плет и се обърнете за консултация към специализиран търговски обект на STIHL.
- ▶ Ако акумулаторната батерия е дефектна или повредена: сменете акумулаторната батерия.



## 18 Отстраняване на неизправности

### 18.1 Отстраняване на неизправности по ножицата за жив плет или акумулаторната батерия

Неизправност	Светодиоди на акумулаторната батерия	Причина	Отстраняване
При включване ножицата за жив плет не започва да работи.	1 светодиод мига в зелено.	Състоянието на зареждане на акумулаторната батерия е твърде ниско.	<ul style="list-style-type: none"> <li>Зареждайте акумулаторната батерия както е описано в ръководството за употреба на зарядните устройства STIHL AL 101, 301, 301-4, 500.</li> </ul>
	1 светодиод свети в червено в червено.	Акумулаторната батерия е силно загряла или силно се е охладила.	<ul style="list-style-type: none"> <li>Извадете акумулаторната батерия.</li> <li>Оставете акумулаторната батерия да се охлади или затопли.</li> </ul>
	3 светодиода мигат в червено.	В ножицата за жив плет има неизправност.	<ul style="list-style-type: none"> <li>Извадете акумулаторната батерия.</li> <li>Почистете електрическите контакти в приемното гнездо на акумулаторната батерия.</li> <li>Поставете акумулаторната батерия.</li> <li>Включете ножицата за жив плет.</li> <li>Ако 3 светодиода продължават да мигат в червено: не използвайте ножицата за жив плет и се обърнете към специализиран търговски обект на STIHL.</li> </ul>
		Режещите ножове са трудноподвижни.	<ul style="list-style-type: none"> <li>Напръскайте режещите ножове от двете им страни с разтворител за смола на STIHL.</li> <li>Ако 3 светодиода продължават да мигат в червено: не използвайте ножицата за жив плет и се обърнете към специализиран търговски обект на STIHL.</li> </ul>
	3 светодиода светят в червено.	Ножицата за жив плет е прегряла.	<ul style="list-style-type: none"> <li>Извадете акумулаторната батерия.</li> <li>Оставете ножицата за жив плет да се охлади.</li> </ul>
	4 светодиода мигат в червено.	В акумулаторната батерия има неизправност.	<ul style="list-style-type: none"> <li>Извадете акумулаторната батерия и отново я поставете.</li> <li>Включете ножицата за жив плет.</li> <li>Ако 4 светодиода продължават да мигат в червено: не използвайте повече акумулаторната батерия и се обърнете към специализиран търговски обект на STIHL.</li> </ul>
		Електрическата връзка между ножицата за жив плет и акумулаторната батерия е прекъсната.	<ul style="list-style-type: none"> <li>Извадете акумулаторната батерия.</li> <li>Почистете електрическите контакти в приемното гнездо на акумулаторната батерия.</li> <li>Поставете акумулаторната батерия.</li> </ul>
		Ножицата за жив плет или акумулаторната батерия е влажна.	<ul style="list-style-type: none"> <li>Оставете ножицата за жив плет или акумулаторната батерия да се охлади,  19.5.</li> </ul>

Неизправност	Светодиоди на акумулаторната батерия	Причина	Отстраняване
Ножицата за жив плет се самоизключва по време на работа.	3 светодиода светят в червено.	Ножицата за жив плет е прегряла.	<ul style="list-style-type: none"> <li>▶ Извадете акумулаторната батерия.</li> <li>▶ Оставете ножицата за жив плет да се охлади.</li> </ul>
		Има електрическа неизправност.	<ul style="list-style-type: none"> <li>▶ Извадете акумулаторната батерия и отново я поставете.</li> <li>▶ Включете ножицата за жив плет.</li> </ul>
Продължителността на работа на ножицата за жив плет е твърде кратка.		Акумулаторната батерия не е заредена напълно.	<ul style="list-style-type: none"> <li>▶ Заредвайте акумулаторната батерия докрай, както е описано в ръководството за употреба на зарядното устройство STIHL AL 101, 301, 301-4, 500.</li> </ul>
		Експлоатационният живот на акумулаторната батерия е надхвърлен.	<ul style="list-style-type: none"> <li>▶ Сменете акумулаторната батерия.</li> </ul>
Акумулаторната батерия с  не може да бъде открита с приложението STIHL connected.		Безжичният интерфейс Bluetooth® на акумулаторната батерия или на мобилния терминал е деактивиран.	<ul style="list-style-type: none"> <li>▶ Активирайте безжичния интерфейс Bluetooth® на акумулаторната батерия и на мобилния терминал.</li> </ul>
		Разстоянието между акумулаторната батерия и мобилния терминал е твърде голямо.	<ul style="list-style-type: none"> <li>▶ Намалете разстоянието,  19.1.</li> <li>▶ Ако акумулаторната батерия все още не може да бъде открита с приложението STIHL connected: обърнете се към специализиран търговски обект на STIHL.</li> </ul>

## 18.2 Поддръжка за продукта и помощ за употребата

Поддръжка за продукта и помощ за употребата можете да получите в специализиран търговски обект на STIHL.

Възможности за контакт и допълнителна информация можете да намерите на <https://support.stihl.com> или [www.stihl.com](http://www.stihl.com).

## 19 Технически данни

### 19.1 Ножици за жив плет STIHL HSA 100.1

- Допустими акумулаторни батерии:
  - STIHL AP
  - STIHL AR
- Тегло без акумулаторна батерия: 3,7 kg
- Вид електрическа защита: IPX4 (защита срещу водни пръски от всички страни)

Продължителността на работа е посочена на [www.stihl.com/battery-life](http://www.stihl.com/battery-life).

### 19.2 Режещи ножове

- Разстояние между зъбците: 34 mm
- Дължина на рязане: 600 mm
- Ъгъла на заточване: 45°

### 19.3 Акумулаторна батерия STIHL AP

- Технология на акумулаторната батерия: литиево-йонна
- Напрежение: 36 V
- Капацитет в Ah: виж табелката с данни
- Вътрешна енергия в Wh: виж табелката с данни
- Тегло в kg: виж заводска табелка
- Безжичен интерфейс Bluetooth® (само за акумулаторни батерии с ):

- Връзка за данни: Bluetooth® 5.1. Мобилният терминал трябва да е съвместим с Bluetooth® Low Energy 5.0 и да поддържа Generic Access Profile (GAP).
- честотна лента: ISM лента 2,4 GHz
- Максимална излъчвана мощност на предавателя: 1 mW
- Обхват на сигнала: ок. 10 m. Силата на сигнала зависи от условията на обкръжаващата среда и мобилния терминал. Обхватът може да се различава значително в зависимост от външните условия, включително използваното приемно устройство. В затворените пространства и през металните бариери (например стени, рафтове, куфари) обхватът може значително да се намали.
- Изисквания за операционната система на мобилния терминал: Android или iOS (в текущата версия или по-нова)

## 19.4 Температурни граници



### ПРЕДУПРЕЖДЕНИЕ

- Акумулаторната батерия не е защитена срещу всички въздействия на околната среда. Ако акумулаторната батерия е изложена на неподходящи въздействия на околната среда, тя може да експлодира. В резултат от това може да се стигне до тежки наранявания на хора и възникване на материални щети.
  - ▶ Не зареждайте акумулаторната батерия при температури под  $-20\text{ }^{\circ}\text{C}$  или над  $+50\text{ }^{\circ}\text{C}$ .
  - ▶ Не използвайте ножицата за жив плет или акумулаторната батерия при температури под  $-20\text{ }^{\circ}\text{C}$  или над  $+50\text{ }^{\circ}\text{C}$ .
  - ▶ Не съхранявайте ножицата за жив плет или акумулаторната батерия при температури под  $-20\text{ }^{\circ}\text{C}$  или над  $+70\text{ }^{\circ}\text{C}$ .

## 19.5 Препоръчителни температурни диапазони

За постигане на оптимална производителност на ножицата за жив плет и акумулаторната батерия спазвайте следните температурни диапазони:

- Зареждане:  $+5\text{ }^{\circ}\text{C}$  до  $+40\text{ }^{\circ}\text{C}$
- Употреба:  $-10\text{ }^{\circ}\text{C}$  до  $+40\text{ }^{\circ}\text{C}$
- Съхранение:  $-20\text{ }^{\circ}\text{C}$  до  $+50\text{ }^{\circ}\text{C}$

Ако акумулаторната батерия се зарежда, използва или съхранява извън препоръчител-

ните температурни диапазони, производителността може да се понижи.

Ако акумулаторната батерия е мокра или влажна, оставете я да изсъхне за поне 48 ч при над  $+15\text{ }^{\circ}\text{C}$  и под  $+50\text{ }^{\circ}\text{C}$ , както и при 70 % влажност на въздуха. По-високата влажност може да увеличи времето за сушене.

## 19.6 Акустични и вибрационни стойности

Коефициентът К за нивото на звуковото налягане възлиза на 2 dB(A). Коефициентът К за нивото на звукова мощност възлиза на 2 dB(A). Коефициентът К за вибрационните стойности възлиза на 2 m/s<sup>2</sup>.

STIHL препоръчва да се носят антифони (защита на слуха).

- Ниво на звуково налягане  $L_{pA}$ , измерено съгласно EN 62841-4-2: 76 dB(A).
- Максимално ниво на звукова мощност  $L_{wA}$ , измерено съгласно EN 62841-4-2: 84 dB(A).
- Вибрационна стойност  $a_{hv}$ , измерена съгласно EN 62841-4-2:
  - Дръжка за управление: 0,8 m/s<sup>2</sup>.
  - С-образна ръкохватка: 1,0 m/s<sup>2</sup>.

Посочените вибрационни стойности са измерени по стандартизиран метод на изпитване и могат да бъдат използвани за сравнение на електрически уреди. Действително възникващите вибрационни стойности могат да се различават от посочените стойности, в зависимост от начина на приложение. Посочените вибрационни стойности могат да бъдат използвани за първоначална оценка на вибрационното натоварване. Действителното вибрационно натоварване трябва да бъде оценено. При това могат да се вземат под внимание също и периодите от време, през които електроуредът е изключен, както и тези, през които той е включен, но работи без натоварване.

Информация относно изпълнението на директивата за работодатели относно вибрациите 2002/44/ЕО можете да намерите на [www.stihl.com/vib](http://www.stihl.com/vib).

## 19.7 REACH

Съкращението "REACH" обозначава регламента на ЕГ (Европ. общност) за регистриране, анализ и допустимост на химическите препарати.

Информацията за изпълнение на регламента REACH е посочена по-долу [www.stihl.com/reach](http://www.stihl.com/reach).

## 20 Резервни части и принадлежности

### 20.1 Резервни части и принадлежности

**STIHL** С тези символи се обозначават оригинални резервни части на STIHL и оригинални принадлежности на STIHL.

Фирма STIHL препоръчва да се използват оригинални резервни части и оригинални принадлежности на STIHL.

Резервните части и принадлежностите на други производители не могат да бъдат оценени от STIHL по отношение на надеждността, безопасността и пригодността им, въпреки продължаващото наблюдение на пазара и STIHL не може да гарантира използването им.

Оригинални резервни части и оригинални принадлежности на STIHL се предлагат от специализиран търговски обект на STIHL.

## 21 Отстраняване /изхвърляне

### 21.1 Изхвърляне на ножицата за жив плет и акумулаторната батерия

Информацията относно изхвърлянето можете да получите от местната администрация или от специализиран търговски обект на STIHL.

Неправилното изхвърляне може да увреди здравето и да замърси околната среда.

- ▶ Занесете продуктите на STIHL, включително опаковките, до подходящ събирателен пункт за рециклиране в съответствие с местните разпоредби.
- ▶ Не ги изхвърляйте заедно с битовите отпадъци.

## 22 Декларация на ЕС (EU) за съответствие

### 22.1 Ножици за жив плет STIHL HSA 100.1

ANDREAS STIHL AG & Co. KG

Badstraße 115  
D-71336 Waiblingen

Германия

- декларира на своя собствена отговорност, че
- конструкция: ножица за жив плет с акумулаторна батерия
  - фабрична марка: STIHL
  - тип: HSA 100.1
  - Серийна идентификация: HA07

отговаря на приложимите разпоредби на директивите 2011/65/ЕС, 2006/42/ЕО, 2014/30/ЕС и 2000/14/ЕО и е разработен и произведен съгласно валидните към датата на производство версии на следните стандарти: EN 55014-1, EN 55014-2, EN 62841-1 и EN 62841-4-2.

Приложима процедура за оценяване на съответствието съгласно Директива 2000/14/ЕС приложение V.

- Измерено ниво на звукова мощност: 84 dB(A)
- Гарантирано ниво на звуковата мощност: 86 децибела/dB(A)

Техническата документация се съхранява в отдел Одобрение на продукти на ANDREAS STIHL AG & Co. KG.

Годината на производство, страната на производство и машинният номер са посочени върху ножицата за жив плет.

Waiblingen, 01.06.2023

ANDREAS STIHL AG & Co. KG

в качеството на заместник



Robert Olma, Vice President, Regulatory Affairs & Global Governmental Relations

## 23 Декларация за съответствие UKCA

### 23.1 Ножици за жив плет STIHL HSA 100.1

**UK  
CA**

ANDREAS STIHL AG & Co. KG  
Badstraße 115  
D-71336 Waiblingen

## Германия

- декларира на своя собствена отговорност, че
- конструкция: ножица за жив плет с акумулаторна батерия
  - фабрична марка: STIHL
  - тип: HSA 100.1
  - Серийна идентификация: HA07

отговаря не приложимите разпоредби на нормативните актове на Обединеното кралство The Restriction of the Use of Certain Hazardous Substances in Electrical and Electronic Machinery (Safety) Regulations 2012, Supply of Machinery (Safety) Regulations 2008, Electromagnetic Compatibility Regulations 2016 и Noise Emission in the Environment by Equipment for use Outdoors Regulations 2001 и е разработена и произведена съгласно валидните към датата на производство версии на следните стандарти: EN 55014-1, EN 55014-2, EN 62841-1 und EN 62841-4-2.

Приложима процедура за оценяване на съответствието съгласно разпоредбата на Обединеното кралство Noise Emission in the Environment by Equipment for use Outdoors Regulations 2001 Schedule 8.

- Измерено ниво на звукова мощност: 84 dB(A)
- Гарантирано максимално ниво на звука (ниво на звуковата мощност): 86 децибела/ dB(A)

Техническата документация се съхранява от ANDREAS STIHL AG & Co. KG .

Годината на производство, страната на производство и машинният номер са посочени върху ножицата за жив плет.

Вайблинген, 01.06.2023

ANDREAS STIHL AG & Co. KG

в качеството на заместник



Robert Olma, Vice President, Regulatory Affairs & Global Governmental Relations

## 24 Общи указания за безопасност за електрически инструменти

### 24.1 Въведение

Този раздел предава съдържанието на текста на предварително формулираните в европейския норматив EN/IEC 62841 общи указания за безопасност на ръчно управлявани, задвижвани с двигател електроинструменти.

STIHL трябва да отпечата тези текстове.

Указанията за безопасност за предотвратяване на електрически удар, които са посочени в "Електрическа безопасност", не са приложими за задвижваните с акумулаторна батерия изделия на STIHL.



#### ПРЕДУПРЕЖДЕНИЕ

- **Прочетете внимателно всички указания за безопасност, инструкции, илюстрации и технически данни, с които е оборудван електроинструмента.** Всякакви пропуски при спазването на инструкциите по-долу могат да причинят електрически удар, пожар и/или тежки наранявания. **Съхранявайте указанията и инструкциите за безопасност на сигурно място за по-нататъшна употреба.**

Понятието "електроинструмент", използвано при указанията за безопасност се отнася за електроинструменти, задвижвани с ток от електрическата мрежа (с кабел за електрическо захранване от мрежата) и за електроинструменти, задвижвани с акумулаторна батерия (без кабел за електрическо захранване от мрежата).

### 24.2 Безопасност на работното място

- a) **Поддържайте Вашето работно място чисто и добре осветено.** Безредие или неосветени работни места могат да доведат до злополука.
- b) **Не работете с електрическия инструмента в застрашена от експлозия среда, в която се намират запалими течности, газове или прах.** Електроинструментите образуват искри, които могат да възпламенят праха или изпаренията.
- c) **По време на използването на електрическия инструмент дръжте децата и другите**

лица надалеч. При отклоняване на вниманието можете да загубите контрол върху електрическия инструмент.

### 24.3 Електрическа безопасност

- a) **Щепселът за връзка на електрическия инструмент с мрежата трябва да съответства на контакта. Щепселът не бива да се променя по какъвто и да било начин. Не използвайте адаптерни щепсели заедно със заземени електрически инструменти.** Непроменените щепсели и съответстващите контакти намаляват риска от електрически токов удар.
- b) **Избягвайте контакт на тялото Ви със заземени повърхности като тези на тръби, отоплителни тела, електрически печки и хладилници.** Ако тялото Ви е заземено, съществува повишен риск от удар с електрически ток.
- c) **Пазете електрическите инструменти от дъжд или влага.** Проникването на вода в електрическия инструмент води до повишен риск от удар с електрически ток.
- d) **Не използвайте захранващ кабел за цели, които не са по предназначението му. Никога не използвайте захранващ кабел за носене, дърпане или за изваждане на щепсела на електрическия инструмент от контакта. Пазете захранващ кабел от топлина, масло, остри ръбове или движещи се части.** Повредените или усуканите захранващи проводници водят до повишен риск от удар с електрически ток.
- e) **Ако работите с електрически инструмент на открито, използвайте само удължителни кабели, които са подходящи за работа навън.** Употребата на удължителен кабел, който е подходящ за работа навън, намалява риска от електрически токов удар.
- f) **Ако не може да се избегне работа с електрическия инструмент във влажна среда, използвайте защитен прекъсвач срещу утечен ток.** Употребата на защитния прекъсвач с диференциална защита срещу недопустимия утечен ток намалява риска от електрически токов удар.

### 24.4 Безопасност на хора

- a) **Бъдете предпазливи, внимавайте какво правите и подхождайте разумно към работата с електрическия инструмент. Никога**

**не използвайте електрическия инструмент, ако сте уморени или се намирате под влиянието на наркотици, алкохол или медикаменти.** Дори и само един миг на невниманието при употребата на електрическия инструмент може да доведе до сериозни наранявания.

- b) **Носете лично предпазно оборудване и винаги предпазни очила.** Носенето на лично предпазно оборудване, като прахо-защитна маска, защитни обувки с предпазващи от хлъзгане подметки с грайфери, предпазна каска или антифони за защита на слуха, според вида и начина на използване на електрическия инструмент, намалява риска от наранявания.
- c) **Избягвайте неволно пускане на машината в действие. Обезателно проверете, за да сте сигурни, че електрическият инструмент е изключен, преди да го включите към мрежата за електрическо захранване и/или към акумулаторната батерия, преди да го хванете или носите.** Ако по време на пренасяне на електрическия инструмент държите пръста си на превключвателя или ако свържете електрическия инструмент във включено състояние към електрическото захранване, това може да доведе до злополуки.
- d) **Преди да включите електрическия инструмент, отстранете всички инструменти за настройка или гаечни ключове.** Ако в някоя въртяща се част на електрическия инструмент се намира инструмент или ключ, това може да доведе до наранявания.
- e) **Избягвайте необичайни положения на тялото.** Грижете се винаги да заемате сигурна и стабилна стойка и пазете равновесие по всяко време. По този начин можете да контролирате електрическия инструмент в неочаквани ситуации.
- f) **Носете подходящо облекло. Не носете широки дрехи или украшения. Пазете косите си и облеклото далеч от въртящите се части на апарата.** Широките дрехи, украшенията или дългите коси могат да се закачат във въртящите се части на апарата.
- g) **Ако могат да бъдат монтирани устройства за пражосмучене или улавяне на прах, те трябва да се свържат и да се използват правилно.** Използването на пражосмучене

може да намали опасностите, причинени от запрашаване.

- h) **Не проявявайте небрежност по отношение на безопасността и не пренебрегвайте правилата за техника на безопасност, дори ако след многократна употреба на електрическия инструмент вече го познавате добре.** Небрежното поведение може за броени части от секундата да доведе до тежки наранявания.

## 24.5 Използване и боравене с електрическия инструмент

- a) **Не претоварвайте електрическия инструмент.** При работа използвайте предназначения за това електрически инструмент. С подходящия електрически инструмент се работи по-добре и по-безопасно в дадена обхват на мощност.
- b) **Не използвайте електрически инструмент, чийто превключвател е дефектен.** Ако електрическият инструмент не може вече да се включва или изключва, той е опасен и трябва да се ремонтира.
- c) **Винаги изваждайте щепсела от контакта и/или отстранявайте сменяемата акумулаторна батерия преди да предприемате настройки по апарата, преди да смените частите на работния инструмент или оставяте електрическия инструмент на съхранение.** Тази предпазна мярка предотвратява неволно задействане на електрическия инструмент.
- d) **Съхранявайте електрическите инструменти, които не се ползват в момента, далеч от обсега на деца.** Не позволявайте електрическият инструмент да се използва от лица, които не са запознати подробно с него или не са прочели тези инструкции. Електрическите инструменти са опасни, ако се използват от неопитни лица.
- e) **Поддържайте грижливо електрическите инструменти и работния инструмент.** Контролирайте редовно дали движещите се части функционират правилно и дали не заяждат, дали няма счупени части или части, които са така повредени, че да пречат на функционирането на електрическия инструмент. Давайте за ремонт повредените части, преди да използвате електрическия инструмент. Много злопо-

луки се причиняват от лошо поддържани електрически инструменти.

- f) **Поддържайте електрическите инструменти винаги остри и чисти.** Грижливо поддържаните режещи инструменти с остри режещи ръбове се залещават по-малко и се управляват по-лесно.
- g) **Използвайте електрическия инструмент, работния инструмент, работните инструменти и т.н. съгласно посочените тук инструкции.** При това съблюдавайте условията на работа и извършваната дейност. Използването на електрическите инструменти за други освен предвидените за тях цели и приложения, може да доведе до опасни ситуации.
- h) **Поддържайте ръкохватките и повърхностите на ръкохватките в сухо, чисто състояние, незамърсени с масло и мазнини.** Хлъзгавите ръкохватки и повърхности на ръкохватките не позволяват стабилно обслужване и контрол на електрическия инструмент в непредвидени ситуации.

## 24.6 Използване и третиране на акумулаторния инструмент

- a) **Зареждайте акумулаторните батерии само със зарядните устройства, които са препоръчани от производителя.** За зарядно устройство, което е подходящо за определен вид акумулаторни батерии съществува опасност от пожар, ако то се използва с други акумулаторни батерии.
- b) **Използвайте в електрическите инструменти само прдзначените за това батерии (акумулатори).** Използването на други батерии (акумулатори) може да доведе до наранявания и опасност от пожар.
- c) **Ако батерията (акумулаторът) не се използва, тя трябва да се държи далеч от кламери, монети, ключове, пирони, винтове или други малки метални предмети, които биха могли да предизвикат съединяване на късо на контактите.** Късо съединение между контактите на батерията (акумулатора) може да причини изгаряния или огън.
- d) **При погрешно използване, от батерията (акумулатора) може да изтече акумулаторна течност.** Избягвайте контакт с течността. При случаен контакт с течността съответното място да се промие с вода.

**Ако течността попадне в очите, трябва да се потърси лекар.** Изтичащата акумулаторна течност може да причини дразнене или изгаряне на кожата.

- e) **Не използвайте повредени или променени акумулаторни батерии.** Повредените или променените акумулаторни батерии могат да имат непредвидено поведение и така да доведат до пожар, експлозия или да предизвикат опасност от нараняване.
- f) **Не подлагайте акумулаторната батерия на въздействието на огън или високи температури.** Откритият огън или температури над 130 °C (265 °F) могат да предизвикат експлозия.
- g) **Спазвайте всичките инструкции за зареждане и никога не зареждайте акумулаторната батерия или акумулаторния инструмент извън посочения в Ръководството за експлоатация температурен диапазон.** Неправилното зареждане или зареждане извън допустимия температурен диапазон може да разруши акумулаторната батерия и да увеличи опасността от пожар.

## 24.7 Сервиз

- a) **Давайте Вашия електрически инструмент за ремонт само при квалифициран и специализиран персонал и само с оригинални резервни части.** По този начин се осигурява спазването на безопасността на апарата.
- b) **Никога не правете поддръжка на повредени акумулаторни батерии.** Всички дейности по поддръжката на акумулаторните батерии трябва да се извършват само от производителя или от оторизирани сервизни работилници.

## 24.8 Указания за безопасност за ножици за жив плет

**Общи указания за безопасност за ножици за жив плет**

- a) **Не използвайте ножицата за жив плет при лошо време, особено при опасност от гръмотевични бури.** Това намалява риска да бъдете ударени от мълния.
- b) **Дръжте всякакви мрежови проводници далеч от зоната на рязане.** В живия плет и

храстите може да има скрити проводници, които неволно да бъдат отрязани с ножа.

- c) **Носете антифони.** Подходящите лични предпазни средства намаляват риска от загуба на слуха.<sup>13</sup>
- d) **Дръжте ножицата за жив плет само за електроизолираните дръжки, тъй като режещият нож може да попадне на скрити под повърхността електрически проводници.** Контактът на режещия нож с токопроводящ кабел под напрежение може да постави под напрежение металните части на уреда и да предизвика удар от електрически ток.
- e) **Дръжте всички части на тялото си далеч от ножа. При движещи се ножове не се опитвайте да отстранявате нарязан материал или да държите материала за рязане.** Ножовете продължават да се движат след изключването на превключвателя. Дори и само един миг на невнимание при употребата на ножицата за жив плет може да доведе до сериозни наранявания.
- f) **Уверете се, че всички превключватели са изключени и акумулаторната батерия е извадена и разединена, преди да отстраните заседналия нарязан материал или да обслужите машината.** Неочаквано задействане на ножицата за жив плет при отстраняване на заседналия материал може да доведе до наранявания.
- g) **Носете ножицата за жив плет за дръжката при спрели режещи ножове и внимавайте да не задействате превключвателя.** Правилното носене на ножицата за жив плет намалява опасността от неволно задействане и от причинено поради това нараняване от ножа.
- h) **При транспортиране или съхраняване на ножицата за жив плет винаги поставяйте предпазния калъф върху ножа.** Правилното боравене с ножицата за жив плет намалява опасността от нараняване от ножа.

<sup>13</sup>Ниво на акустичното налягане > 85 dB(A)

## Cuprins

1	Prefață.....	249
---	--------------	-----